

Avant de commencer le montage pensez à dévisser les vis de serrage.

Nous vous conseillons d'être deux pour monter le portant.

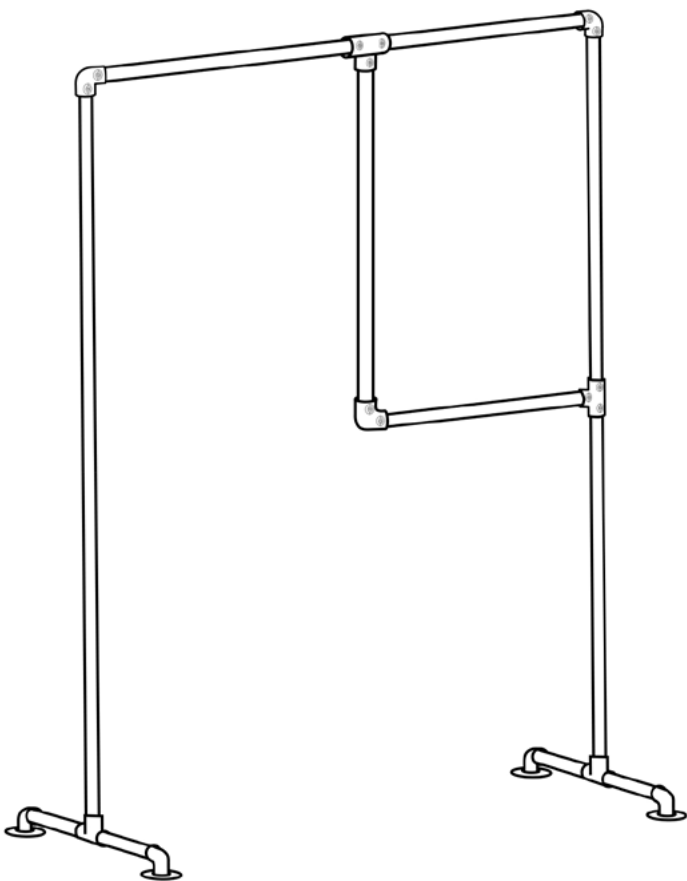

H Tube 170cm x2

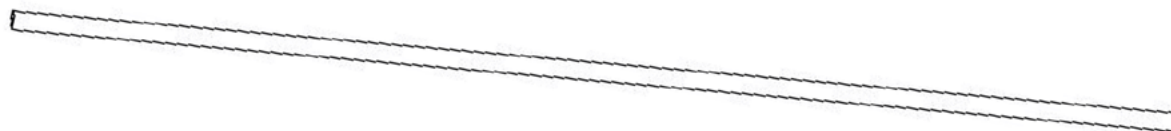

B Tube 110cm x1



A Tube 70cm x2



D Tube 15cm x4 / Ou 30cm x2



C Coude x3

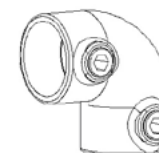

I Clé Allen



G Bride x4



F Coude (m-f) x4

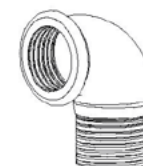

E Coude en T x4

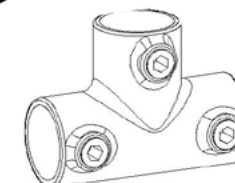

1

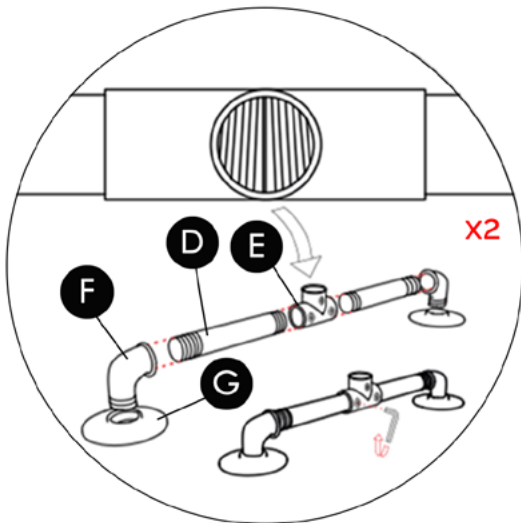

Assemblez les éléments G, F, D et E à l'aide de la clé Allen

2

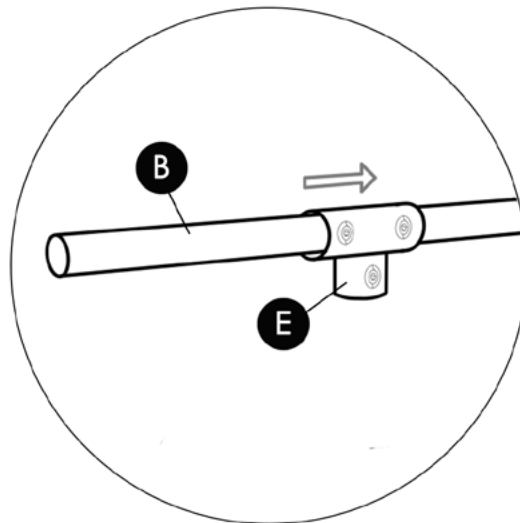

Faites glisser l'élément E et fixez l'élément B à l'aide de la clé Allen

3

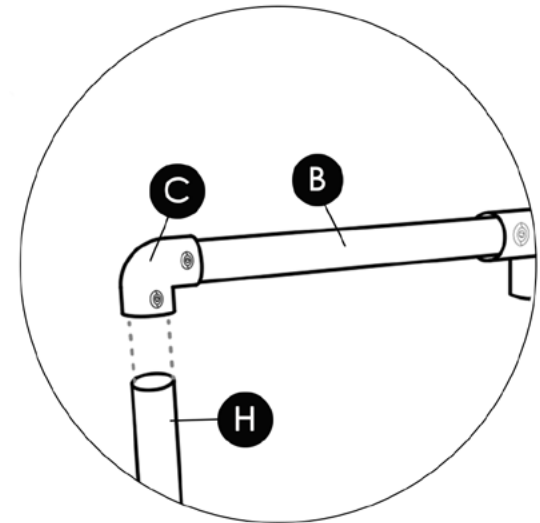

Reliez les éléments B et H dans l'élément C puis fixez-les à l'aide de la clé Allen. Faites la même chose de l'autre côté

4

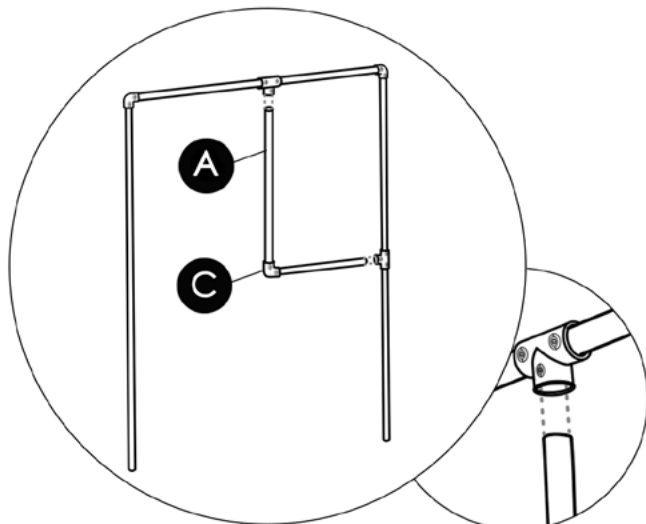

Assemblez les éléments C et A puis fixez-les au reste du portant

5

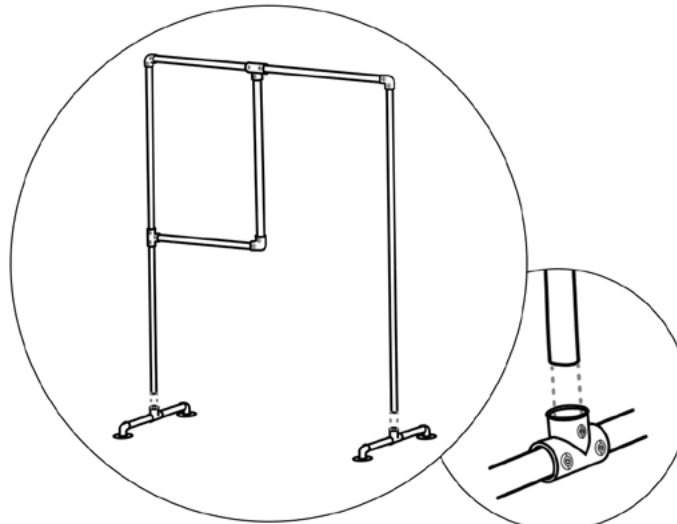

Assemblez les piètements au reste du portant à l'aide de la clé Allen

6

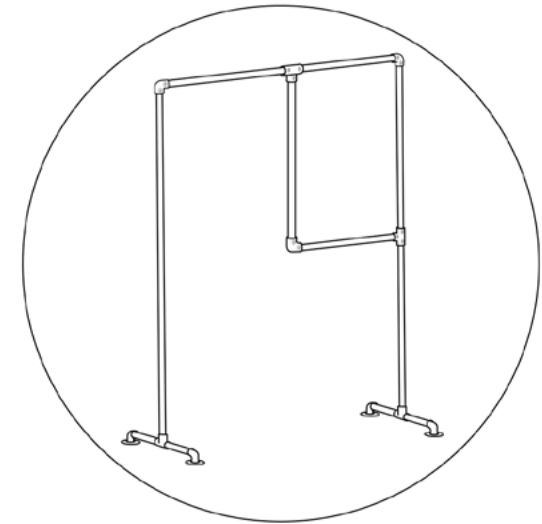

Félicitations vous pouvez maintenant partager votre création avec vos amis*